

おりがみキューピー NO.1

キューピーちゃん

★印を上にして、裏を出して折りはじめます。ひとつ先(頭)の折り図を見ながら、ていねいに折りましょう。

折り方の記号

	山折り線		折りすじ線
	谷折り線		谷折りして もどす
	図を大きくする		うら返す

キューピーちゃん完成作品



*左の印刷してある紙を切り取り、キューピーちゃんを折りましょう。NO.2の鎧を着せる時は、体の図⑧の状態のものを、鎧⑧の下からさしこみます。

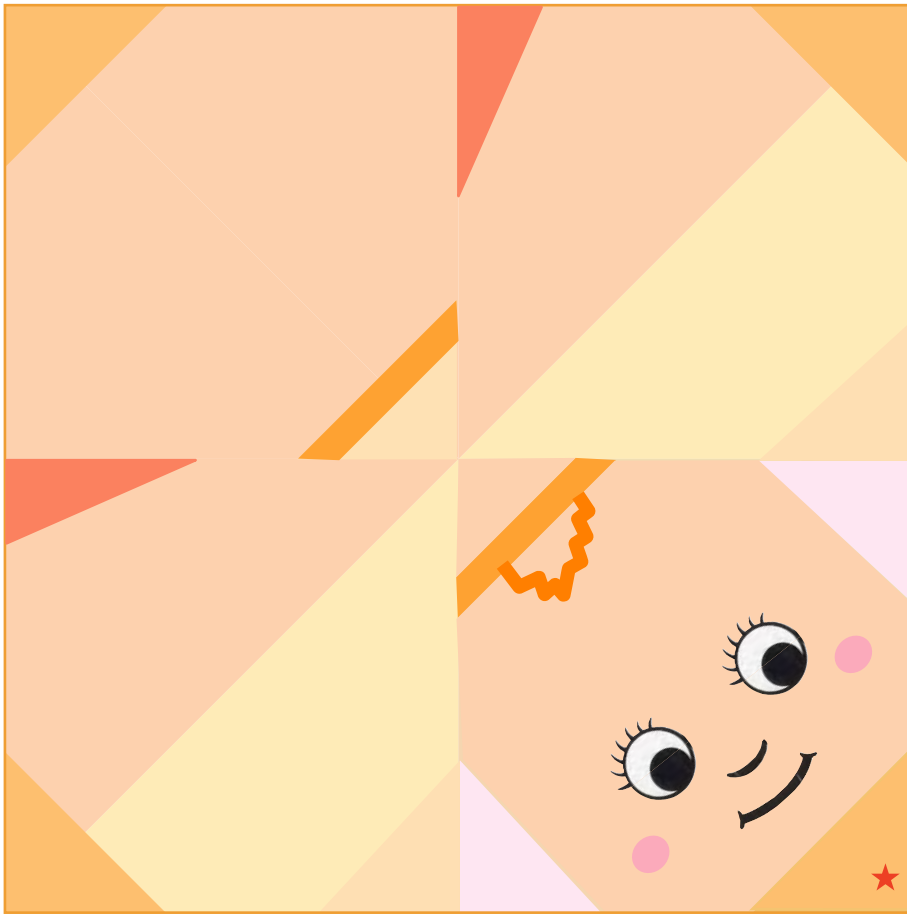

(体)

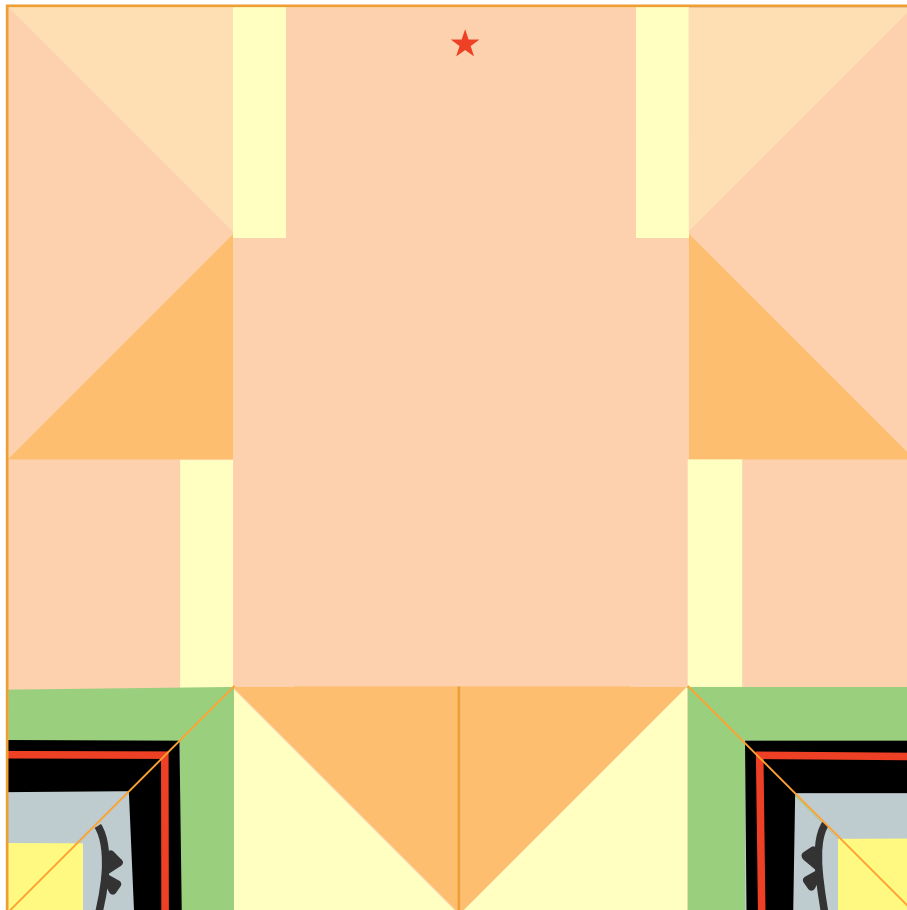

頭の折り方

① 折り線をつけてもどす

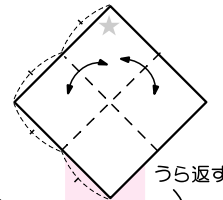

② 折り線をつけてもどす

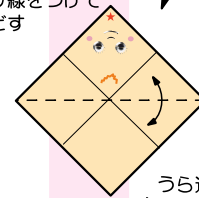

③ ▲の中心を指で押さえて、図④のようにたたむ

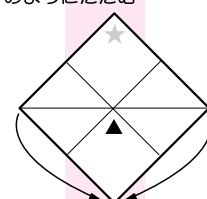

④ 上の1枚の左右の角を間に折る

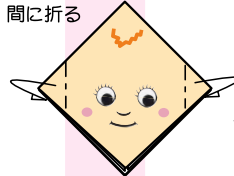

⑤ 折り線のとおり折る
角を折る

上の1枚を間に折る

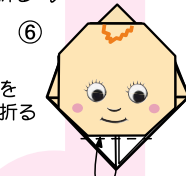

⑥ 残りを間に折る



できあがり

体の折り方

① 折り線をつけてもどす

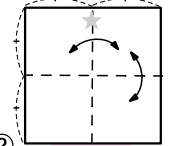

②

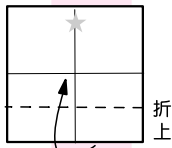

③ 折り線をつけてもどす

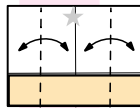

④ 折り線のとおり図⑤のように折る

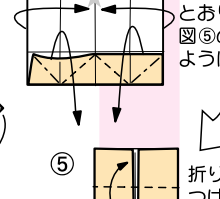

⑤

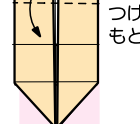

⑥

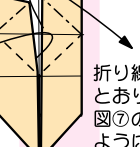

⑦

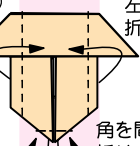

⑧

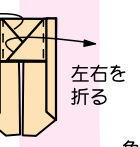

⑨

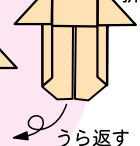

⑩

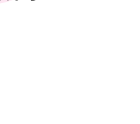

体に頭をはってできあがり

おりがみキューピー NO.2

かがひやくまんごくまつり 加賀百万石祭り 殿さまキューピー

金沢市 (石川県)

折り方の記号

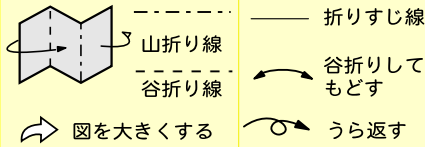

殿さまキューピー完成作品



前田利家公の、金地に白糸の鎧をつけた、りりしい殿さまキューピーちゃん。加賀野菜の金時草と、鶏肉やすだれ麩の入った、治部煮が好物です。

*下の印刷してある紙を切り取り、NO.1のキューピーの体の折り図⑧の状態のものを、鎧2の中にさしこみ、それを鎧1にさしこみます。鎧3、4を両肩にはり、腰ひもを腰に巻いてはりつけます。

✂️ 鎧1 ★印を上にして、うらを出して折りはじめ、ひとつ先の折り図を見ながら、ていねいに折りましょう。

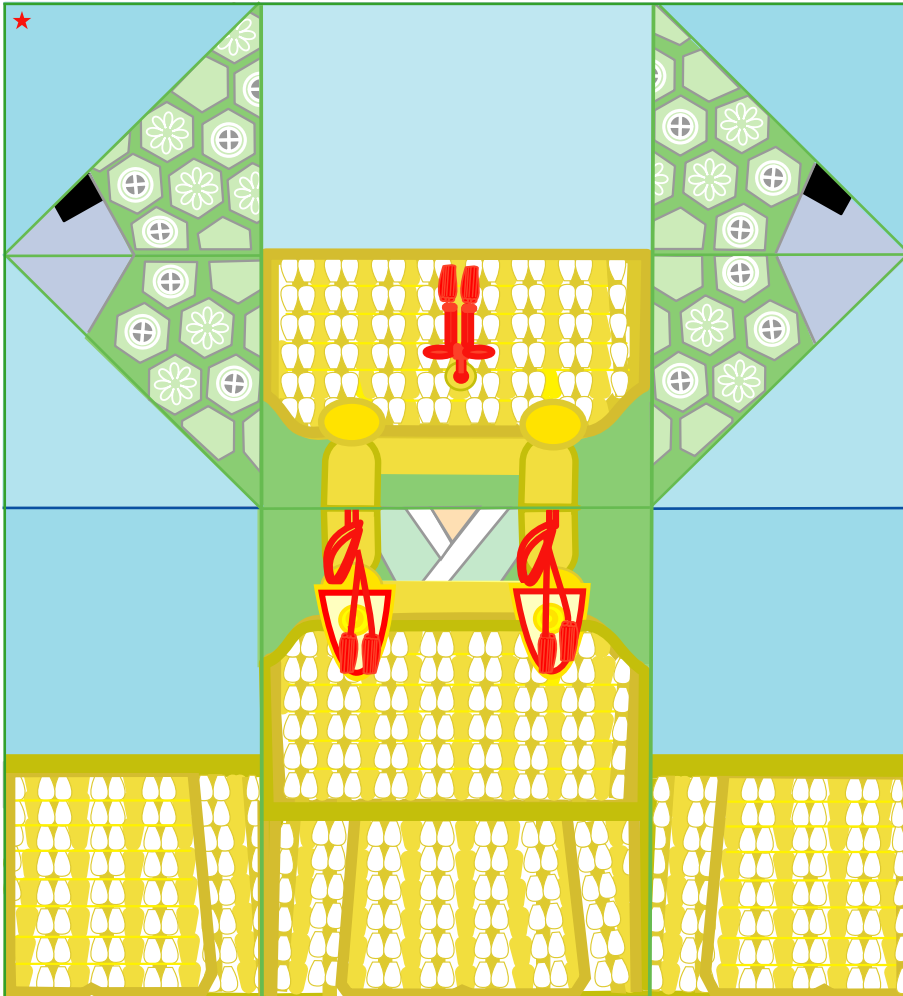

鎧1の折り方

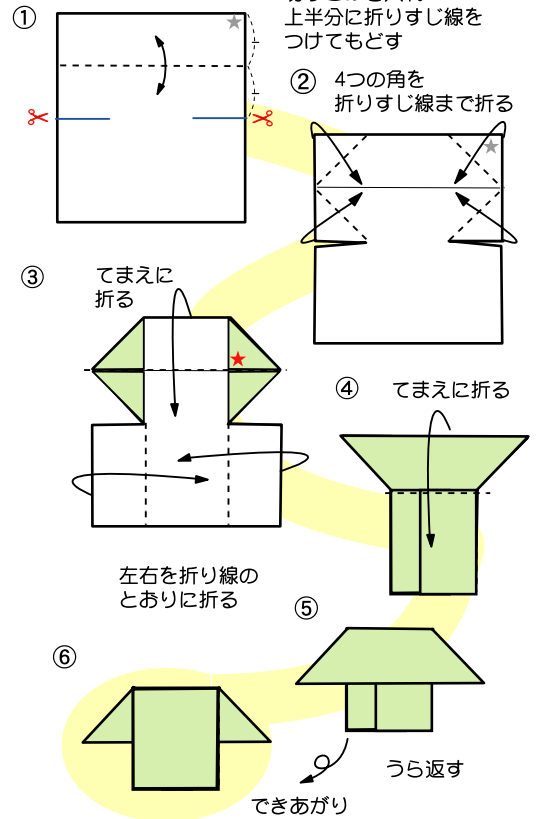

左右の青い線に切りこみを入れ上半分に折りすじ線をつけてもどす

4つの角を折りすじ線まで折る

てまえに折る

てまえに折る

左右を折り線のとおり折る

うら返す

できあがり

鎧2の折り方

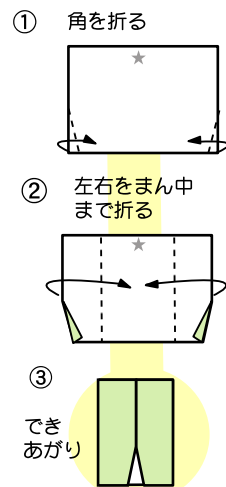

鎧3.4の折り方

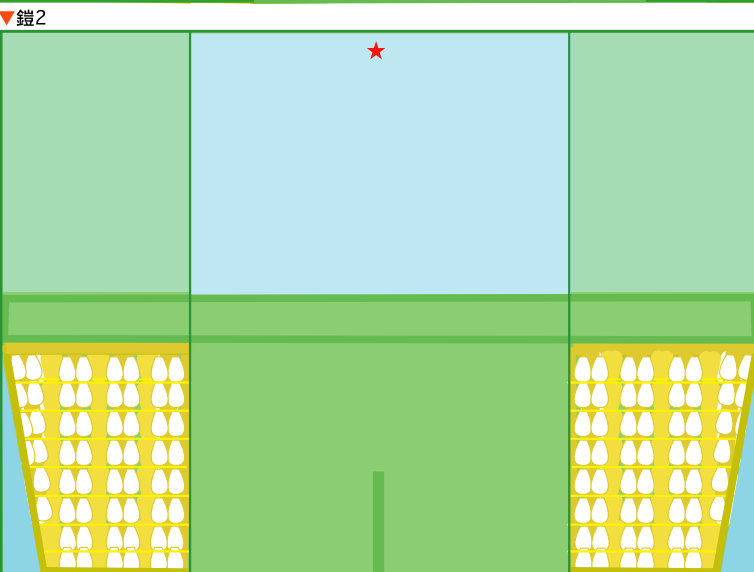
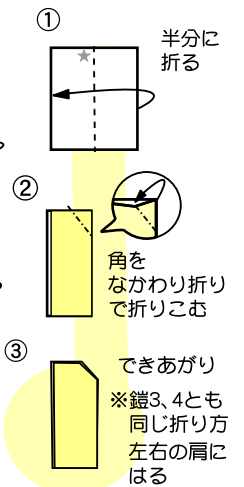

腰ひも

腰ひもの折り方

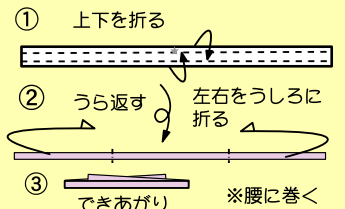

おりがみキューピー NO.3

刀 & はちまき & 治部煮 & 金時草

はちまきは頭に巻いてから、後ろではりつけてとめる。刀は、腰ひもに差しこみます。治部煮のおわんの縁に、ふたをのせてはりましょう。

★印を上にして、裏を出して折りはじめ、ひとつ先の折り図を見ながらいねいに折りましょう。

折り方の記号

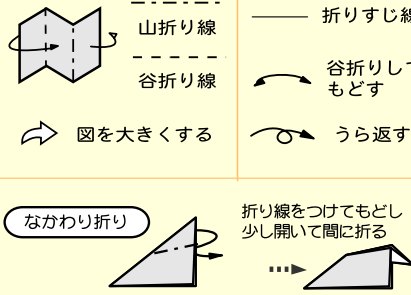

治部煮 & 金時草の完成作品



はちまき

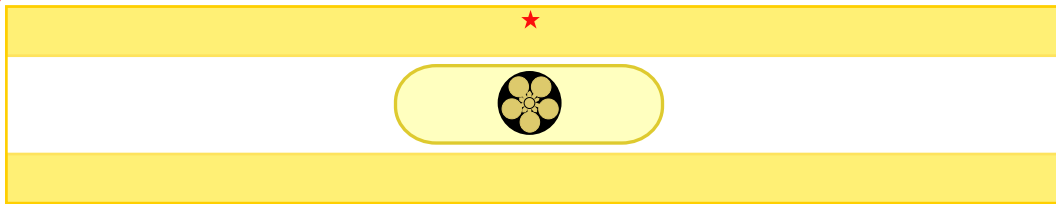

はちまきの折り方

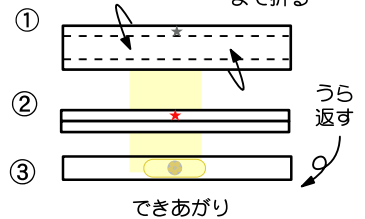

刀



刀の折り方

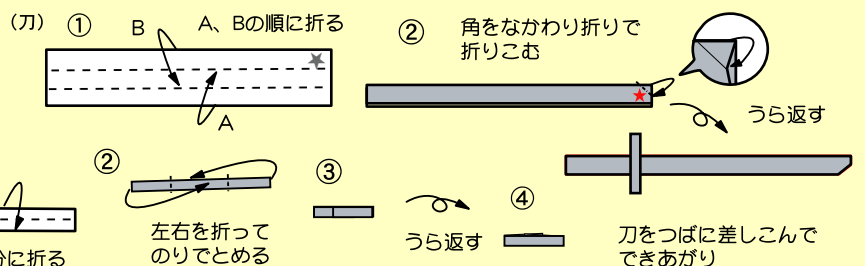

つば



おわん

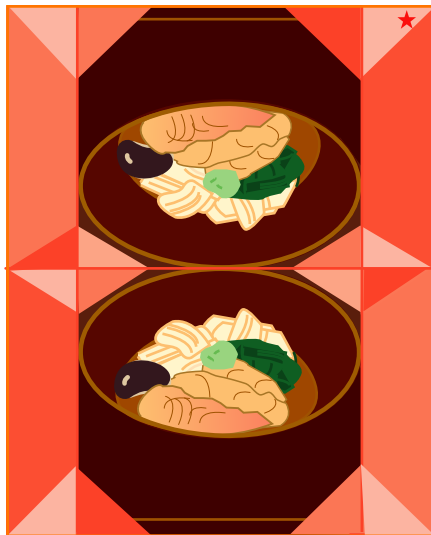

ふた



治部煮 おわんの折り方

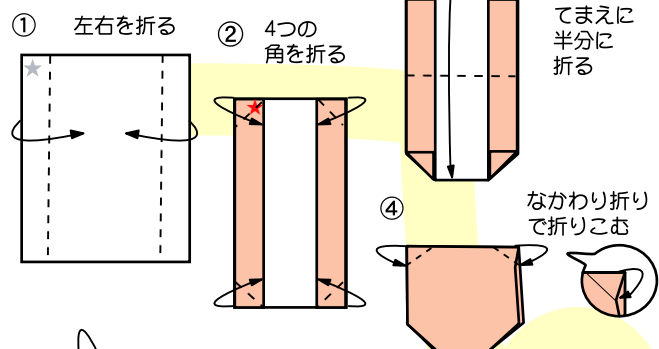

治部煮 ふたの折り方

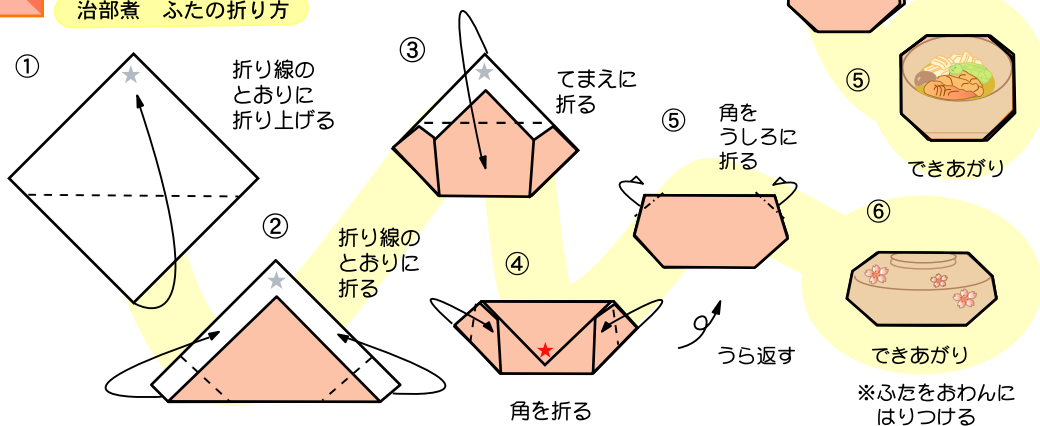

金時草

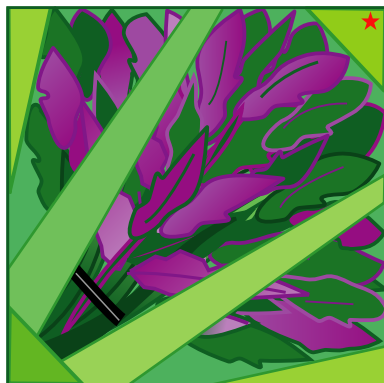

金時草の折り方

