

キューピーちゃん

★印を上にして、裏を出して折りはじめます。ひとつ先の折り図を見ながら、ていねいに折りましょう。

折り方の記号

	山折り線	—— 折りすじ線
	谷折り線	⤵ 谷折りしてもどす
	図を拡大	↻ うら返す

キューピーちゃん完成作品



*左の印刷してある紙を切り取り、キューピーちゃんを折りましょう。NO.2とNO.3の着物を着せ、おわんの舟に乗せます。腰に針の刀をさし、手におはしの櫓(かい)を持たせると、一寸法師キューピーちゃんができあがります。

✂ (頭)

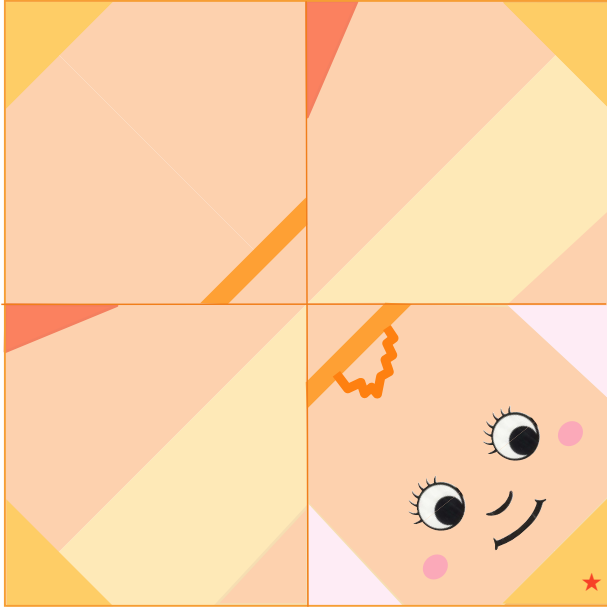

(体)

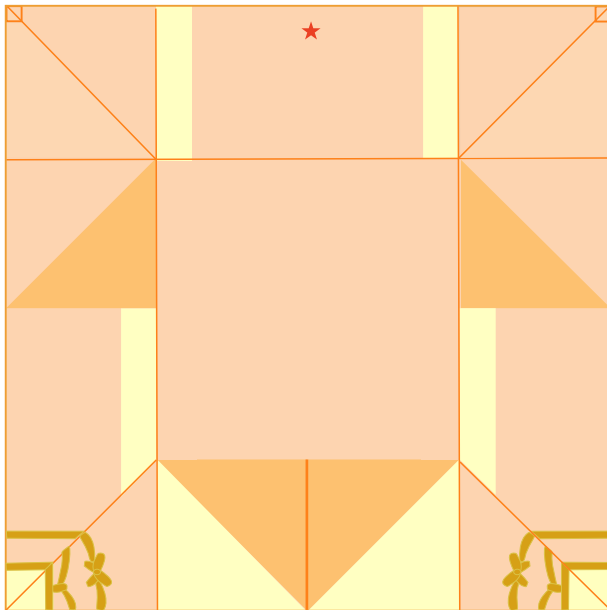

頭の折り方

- ① 折り線をつけてもどす
↻ うら返す
- ② 折り線をつけてもどす
- ③ ▲の中心を指で押さえて、図④のようにたたむ
↻ うら返す
- ④ 上の1枚の左右の角をあいだに折る
- ⑤ 折り線のとおり折る
角を折る
上の1枚を間に折る
- ⑥ 残りを間に折る
- ⑦
- ⑧
- ⑨ 角を折る
角を間に折りこむ
- ⑩ できあがり
↻ うら返す

体の折り方

- ① 折り線をつけてもどす
- ② 折り上げる
- ③ 折り線をつけてもどす
- ④ 折り線のとおり折る
- ⑤ 折り線をつけてもどす
- ⑥ 折り線のとおり折る
- ⑦ 左右を折る
- ⑧ 左右を折る
- ⑨ 角を折る
- ⑩ できあがり

おりがみキューピー NO.2

一寸法師キューピー

折り方の記号

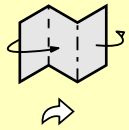

山折り線
谷折り線
図を拡大

折りすじ線
谷折りしてもどす
うら返す

一寸法師キューピー完成作品



おわんの舟で、京の都にたどりついたキューピーちゃん。鬼を退治して打ち出の小づちで、ぐんぐん背が伸び、りっぱな若者になりました。暑い夏、関西では浪速（なにわ）の毛馬（けま）きゅうりが食べごろです。
*下の印刷してある紙を切り取り、着物やおわんの舟を折りましょう。着物の下からNO.1のキューピーちゃんの体の折り図⑧の状態のものをさしこみ、NO.2のはかまとひもを巻いてはりつけます。腰に刀をさし、手におはしの權（かい）を持たせ、おわんの舟に乗せてできあがり。



▼着物

★印を上にして、裏を出して折りはじめます。ひとつ先の折り図を見ながら、ていねいに折りましょう。

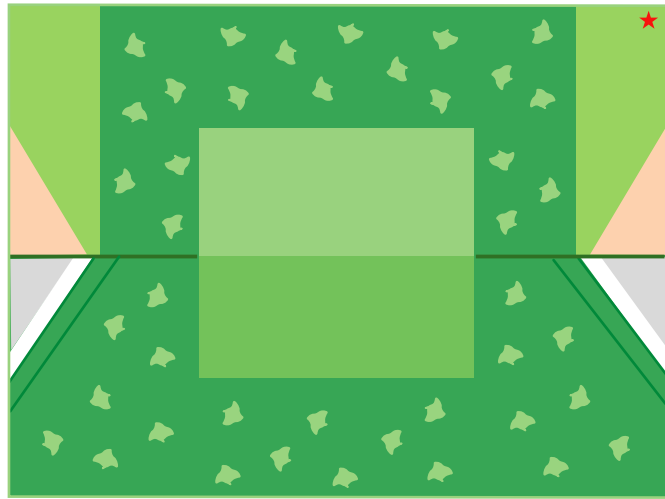

▼刀1



針の刀の折り方

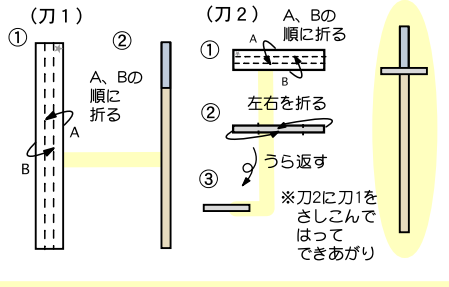

おはしの權の折り方

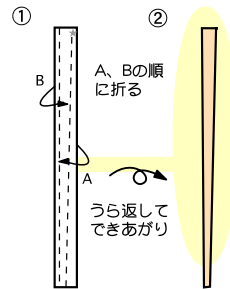

着物の折り方

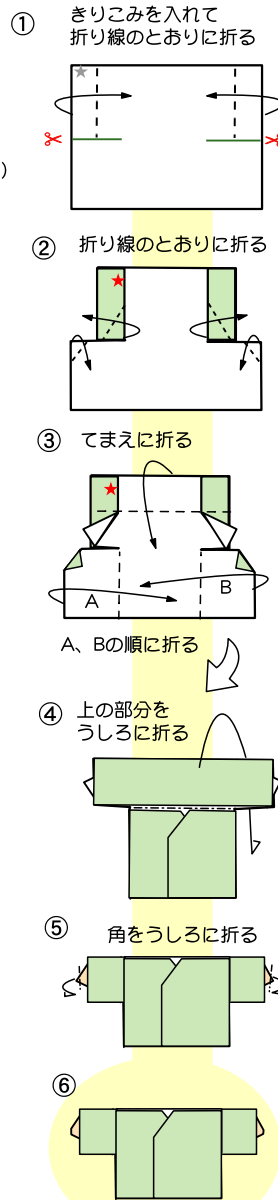

おわんの舟の折り方

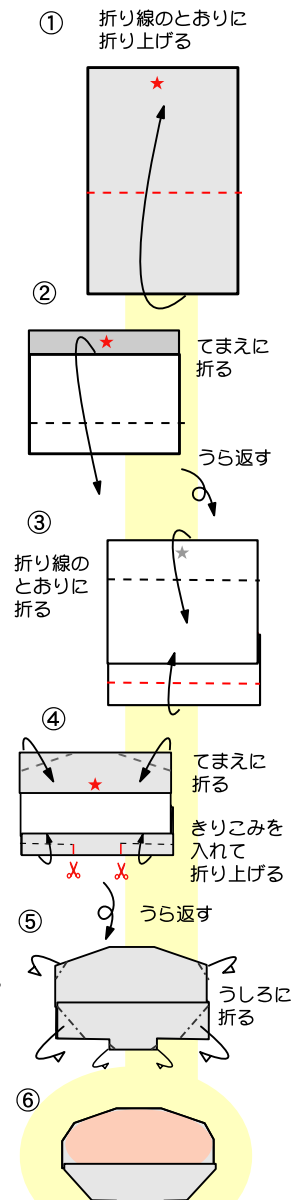

▼刀2

▼おわんの舟

▼おはしの權 (かい)

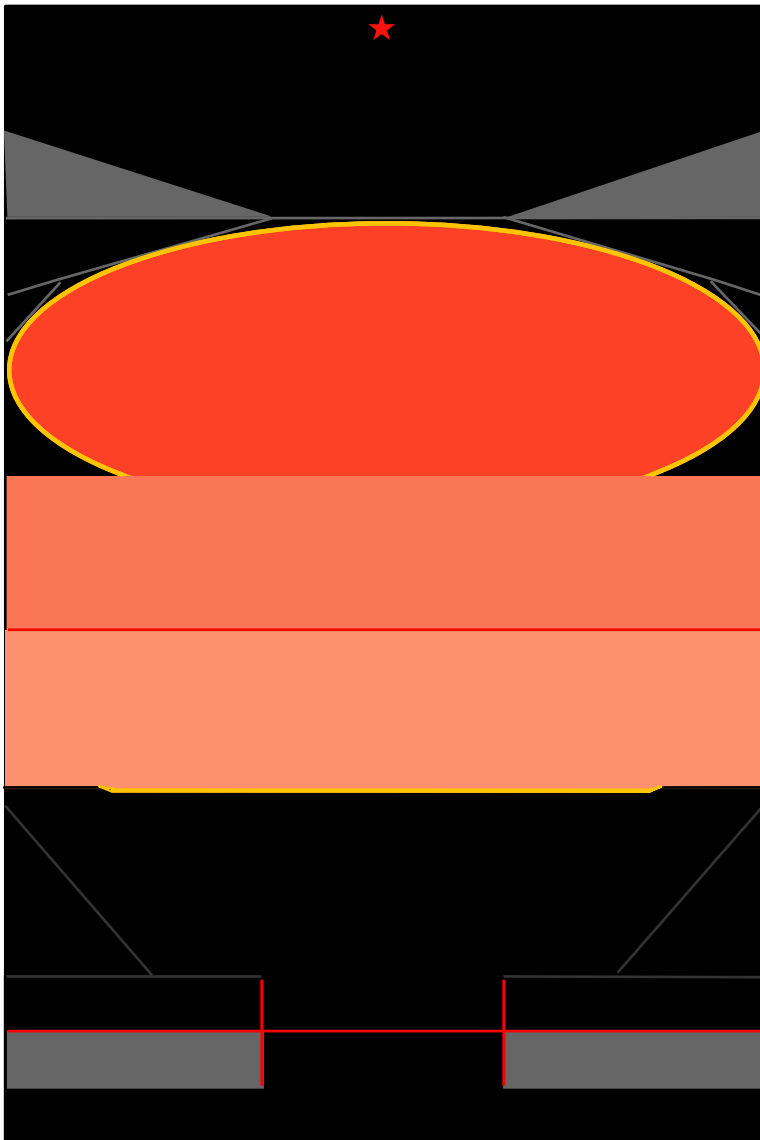

おりがみキューピー NO.3

はかま&打ち出の小づち & 毛馬(けま)きゅうり

NO.2の着物を着せた体に、はかまとひもを巻いてはりつけます。打ち出の小づちは、1に2と3をさしこんで、はりあわせます。毛馬きゅうりや打ち出の小づちを、一寸法師といっしょに飾りましょう。

▼打ち出の小づち 1

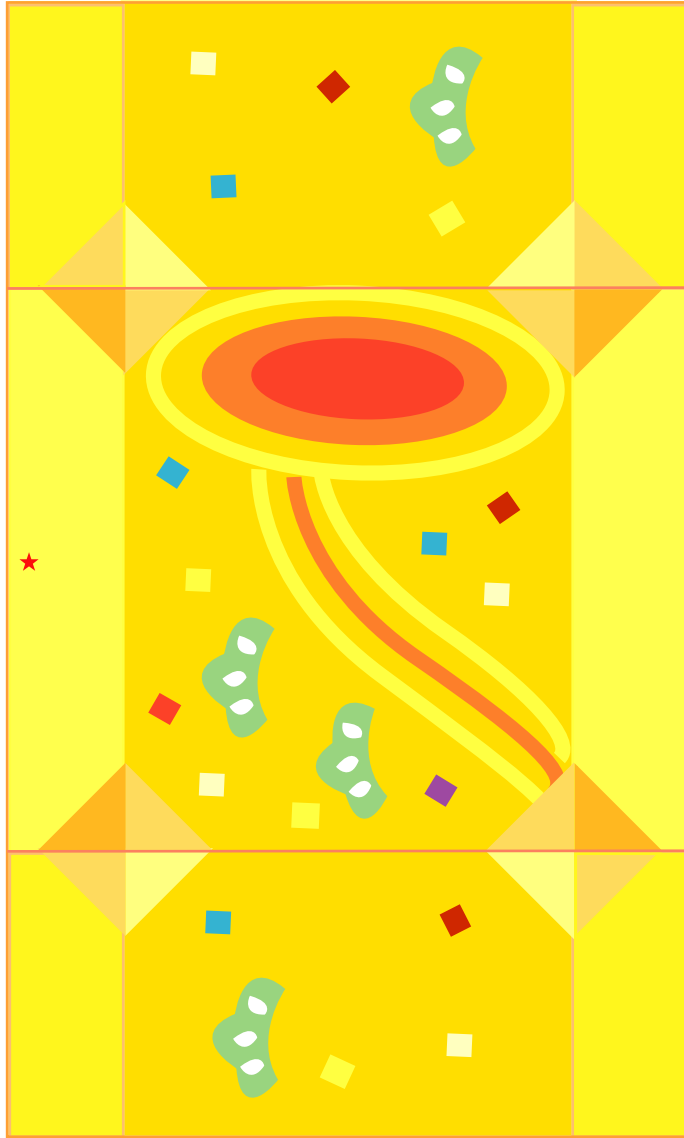

▼毛馬きゅうり



打ち出の小づち 3

折り方の記号

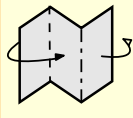

----- 折りすじ線
 ----- 山折り線
 ----- 谷折り線
 ⇨ 図を大きくする
 ⇩ 谷折りしてもどす
 ⇩ うら返す 向きを変える

なかわり折り

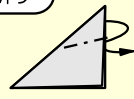

折り線をつけてもどし少し開いて間に折る

打ち出の小づち&毛馬きゅうりの完成作品

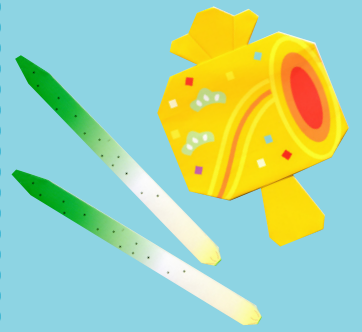

★印を上にして、うらを出して折りはじめ、ひとつ先の折り図を見ながら、ていねいに折りましょう。

▼はかま

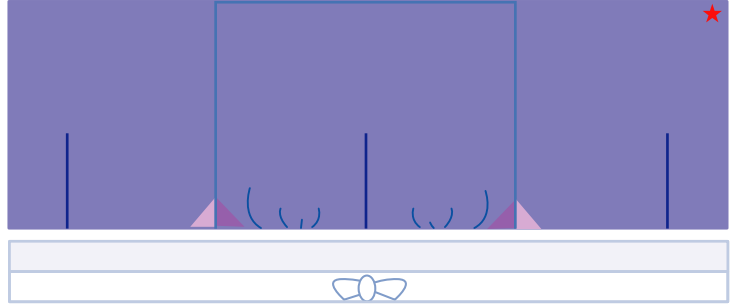

△ひも

※ひもは、幅半分に折る

▼打ち出の小づち 2

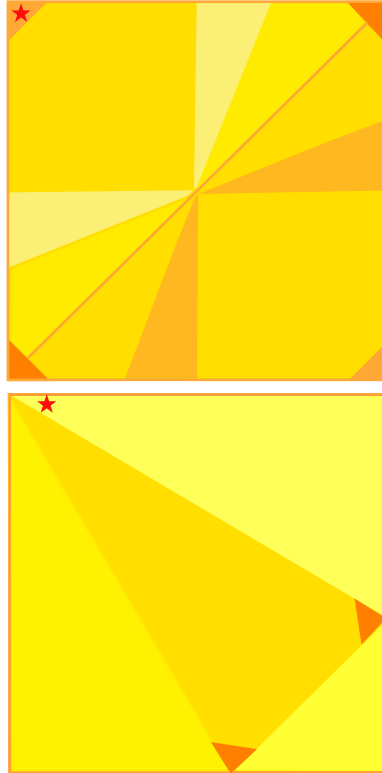

はかまの折り方

左右を折る

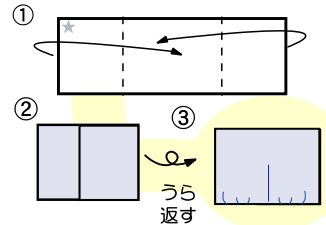

打ち出の小づちの折り方

(小づち 1)

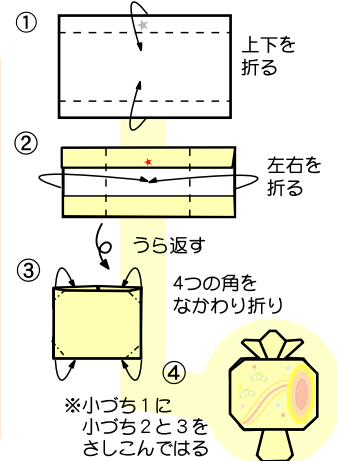

(小づち 2)

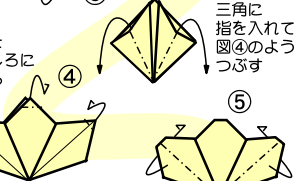
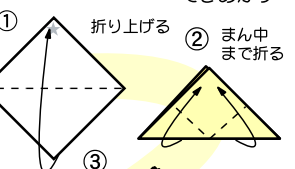

※毛馬きゅうりは、幅1/3に折り、折り線のとおり4つの角をうしろに折る