

おりがみキューピー NO.1

キューピーちゃん

★印を上にして、裏を出して折りはじめます。ひとつ先(頭)の折り図を見ながら、ていねいに折りましょう。

折り方の記号

	山折り線	— 折りすじ線
	谷折り線	⤵ 谷折りしてもどす
	図を拡大	↺ うら返す

キューピーちゃん完成作品

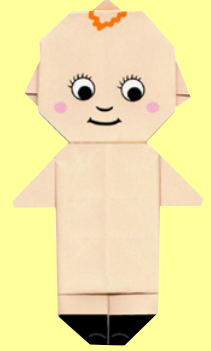

*左の印刷してある紙を切り取り、キューピーちゃんを折りましょう。NO.2の服を着せ、ぼうしをかぶせると、ドッグレースキューピーちゃんができあがります。

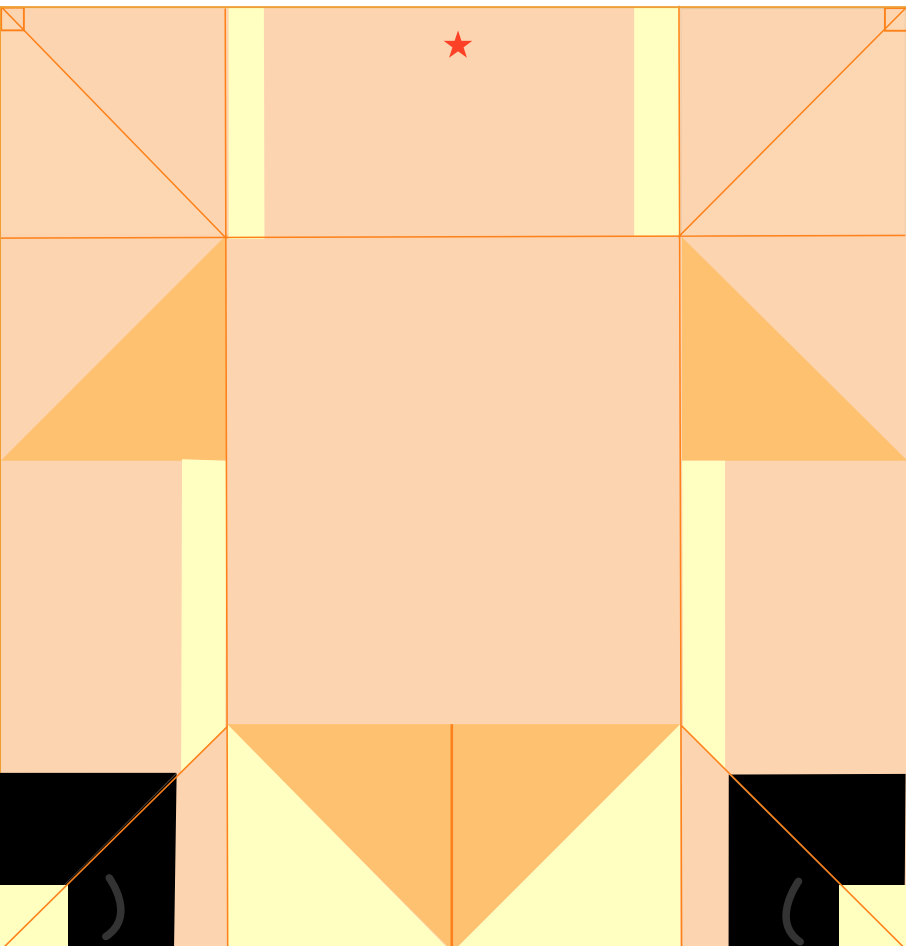
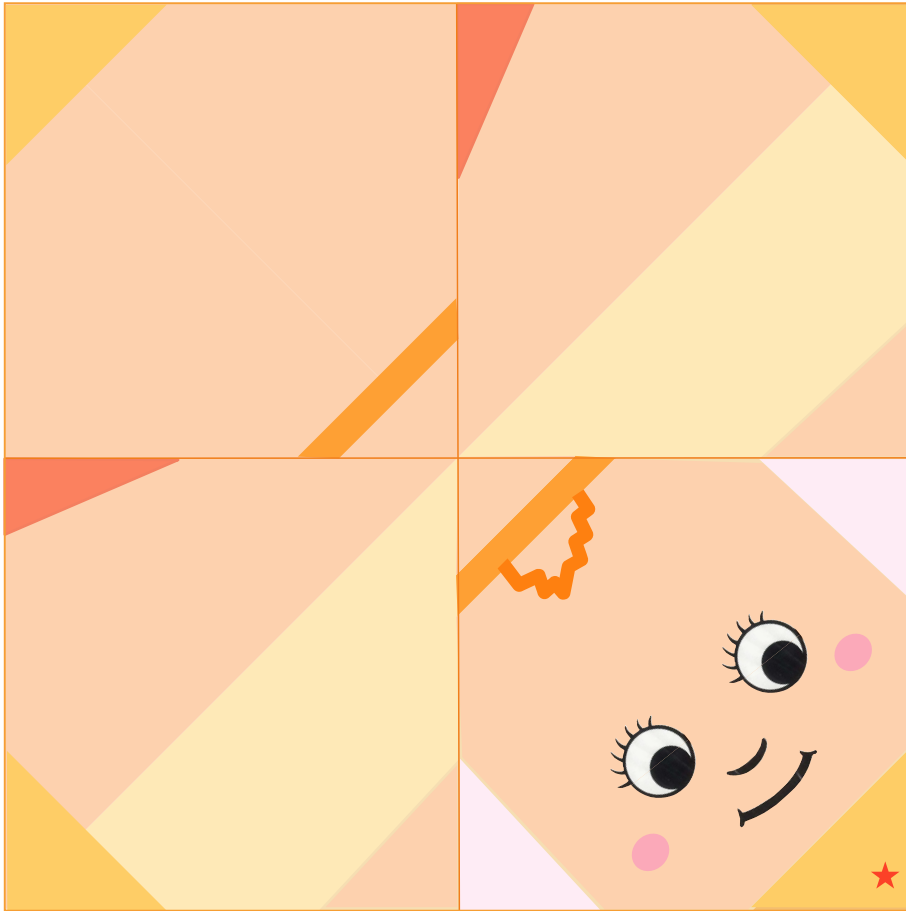

体の折り方

頭の折り方

① 折り線をつけてもどす

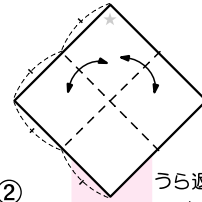

② うら返す

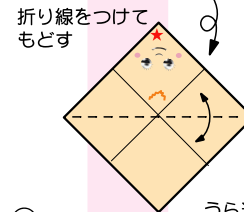

③ 折り線をつけてもどす

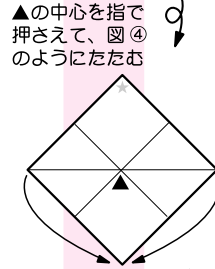

▲の中心を指で押さえて、図④のようにたたむ

(体)

④ 上の1枚の左右の角を間に折る

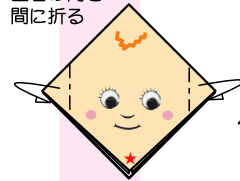

⑤ 折り線のとおり折る

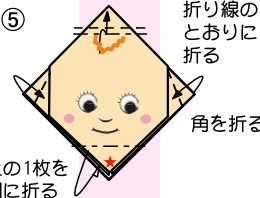

上の1枚を間に折る

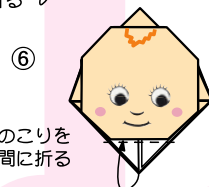

⑥ のこりを間に折る

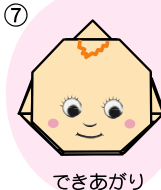

できあがり

① 折り線をつけてもどす

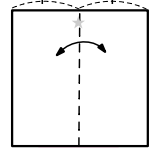

②

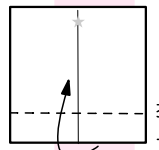

折り線上げる

③ 折り線をつけてもどす

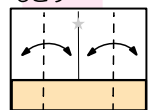

④ 折り線のとおり折る

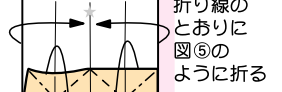

⑤ 折り線をつけてもどす

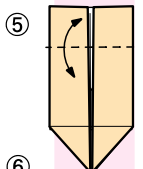

⑥ 折り線のとおり折る

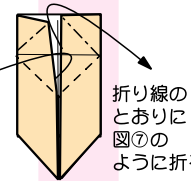

⑦ 左右を折る

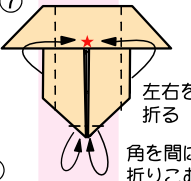

⑧ 角を間に折りこむ

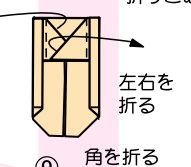

左右を折る

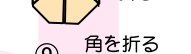

⑨ 角を折る



⑩ 角を間に折りこむ



できあがり

うら返す

おりがみキューピー NO.2

カナダ ドッグレースキューピー

折り方の記号

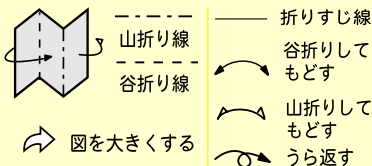

ドッグレースキューピー完成作品



冬のカナダでは、犬の引くそりでのレースが行なわれます。ナンバー1のゼッケンをつけたキューピーちゃんが、ドッグレースに出場します。キューピーちゃんのエネルギーのもと、栄養満点のスモークサーモンです。

*下の印刷してある紙を切り取り、上着を折りましょう。NO.1のキューピーちゃんの体の折り図⑧の状態のものにズボンをまき、それを上着にさしこみます。それに、ぼうしをかぶせたキューピーちゃんの頭をはって、できあがり。

★印を上にして、裏を出して折りはじめます。とつ先の折り図を見ながら、ていねいに折りましょう。

上着の折り方

ぼうしの折り方

① 左右をまん中まで折る

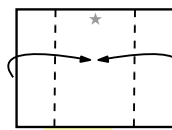

②

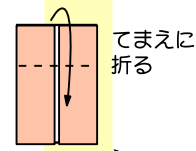

③ まん中まで折る

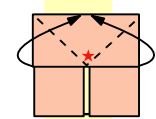

④ ●印のかどをつまんで図⑤のように左右いっばいに引き出す

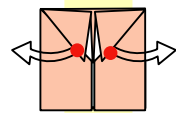

⑤ てまえに折る

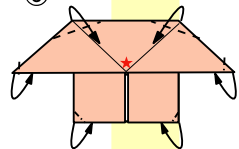

⑥



できあがり

① A、Bの順に折る

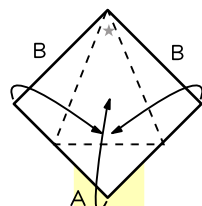

②

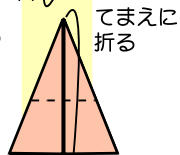

③ かどを折る

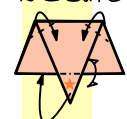

④ 折り線をつけてもどしあいだにさしこむ

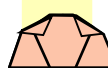

⑤ うら返す



⑥ かどをうしろに折る

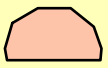

できあがり

キューピーちゃんの頭の三角をうしろにたおして、ぼうしをかぶせる

ズボンの折り方

① キューピーちゃんの体にズボンをまいてセロハンテープや、のりで止める

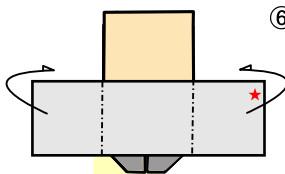

②

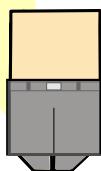

できあがり

かどをあいだに折る

⑥



できあがり

上着にさしこみキューピーちゃんの頭をはって、できあがり

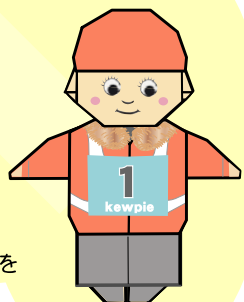

◀ぼうし

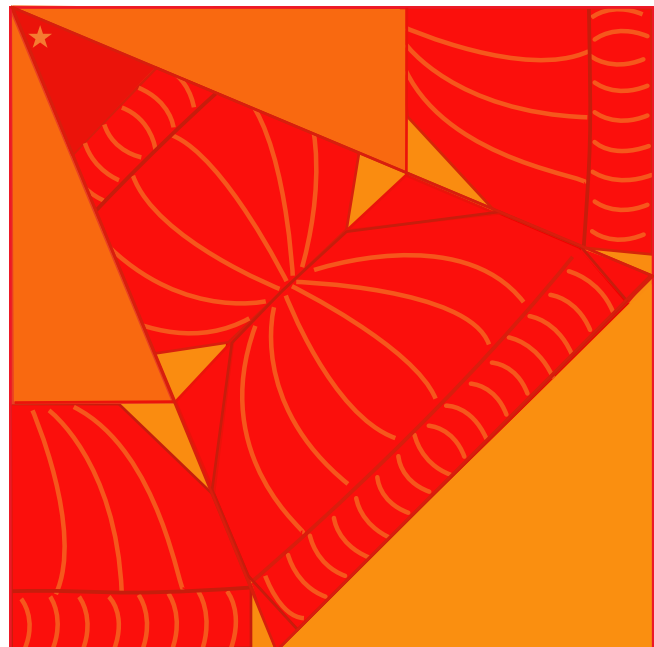
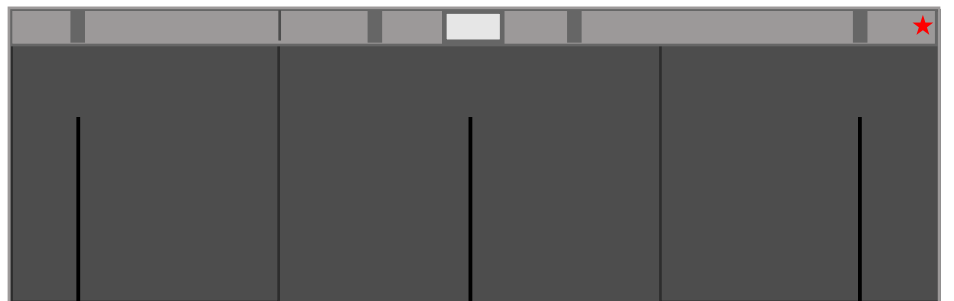

おりがみキューピー NO.3

そり&犬&スモークサーモン

犬の耳の細かい部分や、折り図⑤の厚みが出る部分は、指先や爪を使って、ていねいに折りましょう。



▼そり1

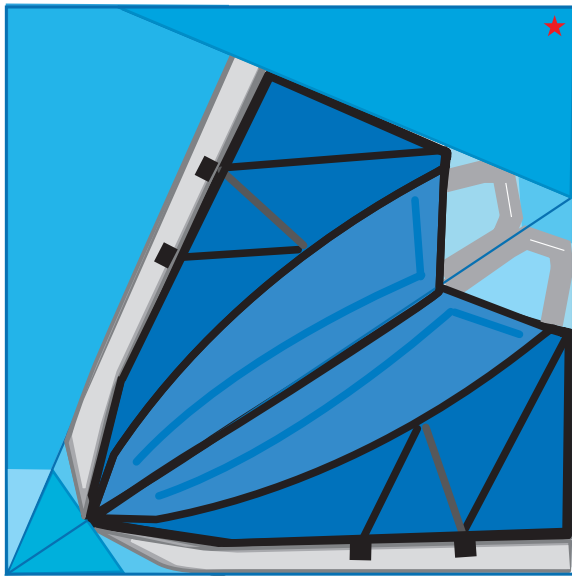

▼犬1

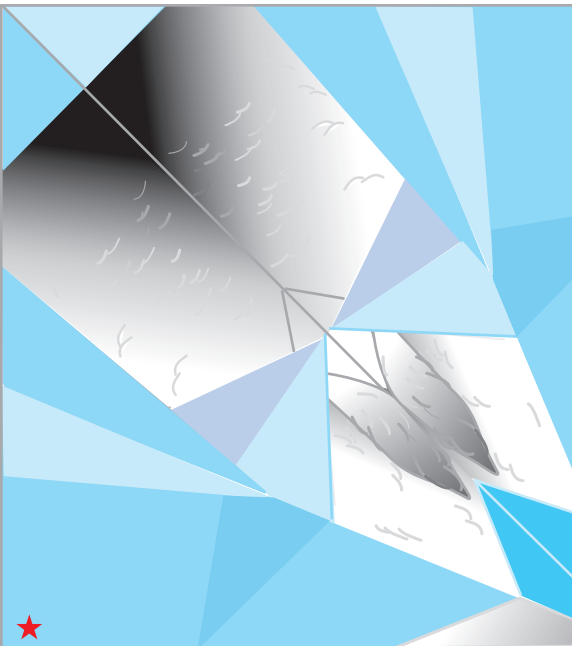
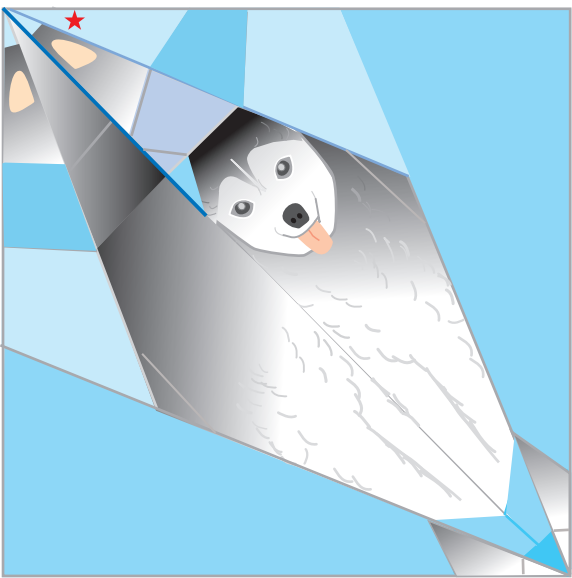

▼そり2



▼犬2



折り方の記号

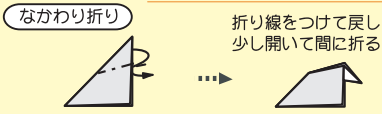
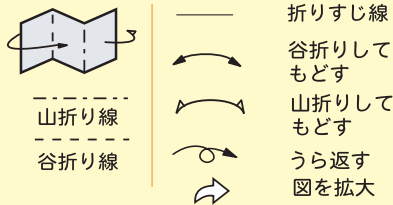

犬の折り方

(犬1) きりこみを入れて折り線のとおりに折る

(犬2) A、Bの順に折る

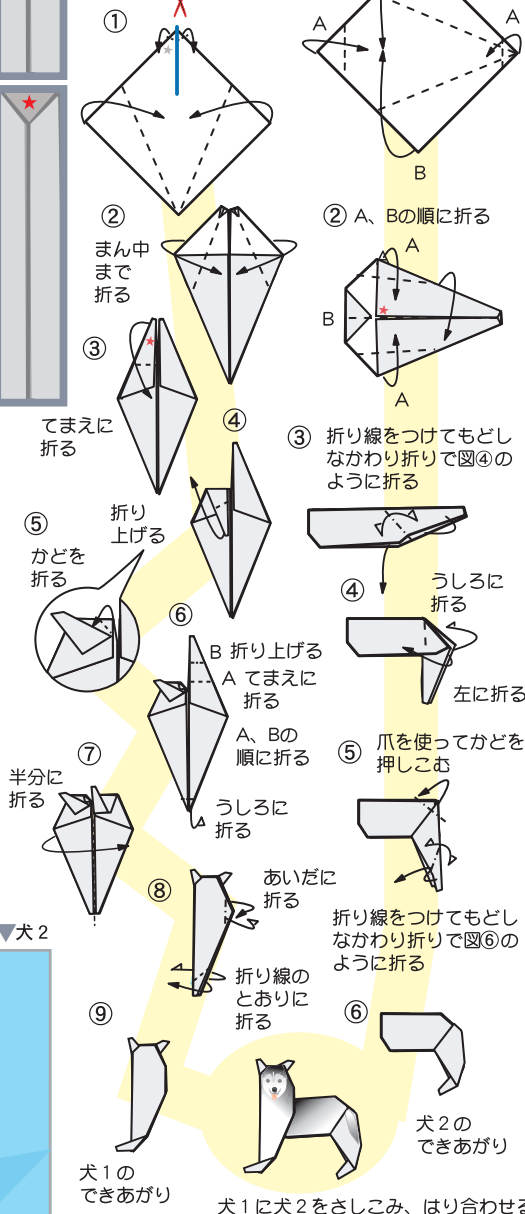

▼スモークサーモン

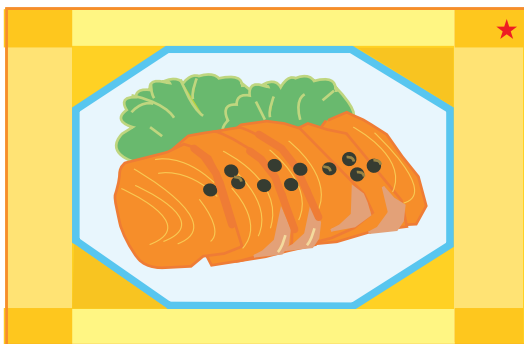

スモークサーモン完成作品



★印を上にして、裏を出して折りはじめます。ひとつ先の折り図を見ながら、ていねいに折りましょう。

そりの折り方

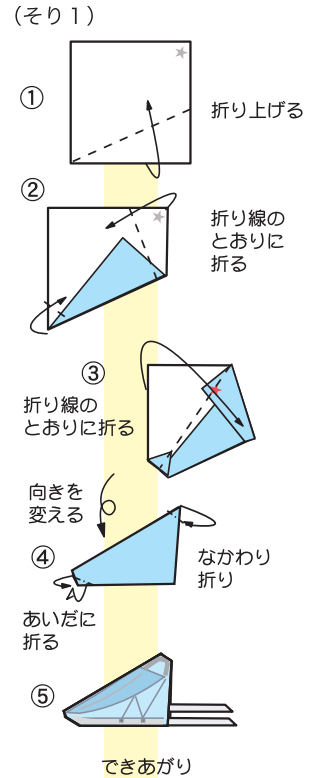

(そり2) 折り線のとおりに折る

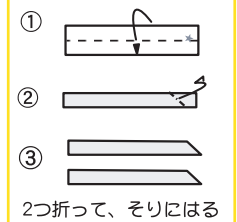

スモークサーモンの折り方

