

おりがみキューピー NO.1

キューピーちゃん

★印を上にして、裏を出して折りはじめます。ひとつ先頭の折り図を見ながら、ていねいに折りましょう。

折り方の記号

	山折り線		折りすじ線
	谷折り線		谷折りして もどす
	図を拡大		うらがえす

キューピーちゃん完成作品



*左の印刷してある紙を切り取り、キューピーちゃんを折りましょう。NO.2のきぐるみを着せ、ぼうしをかぶせると、とりのきぐるみキューピーちゃんができあがります。

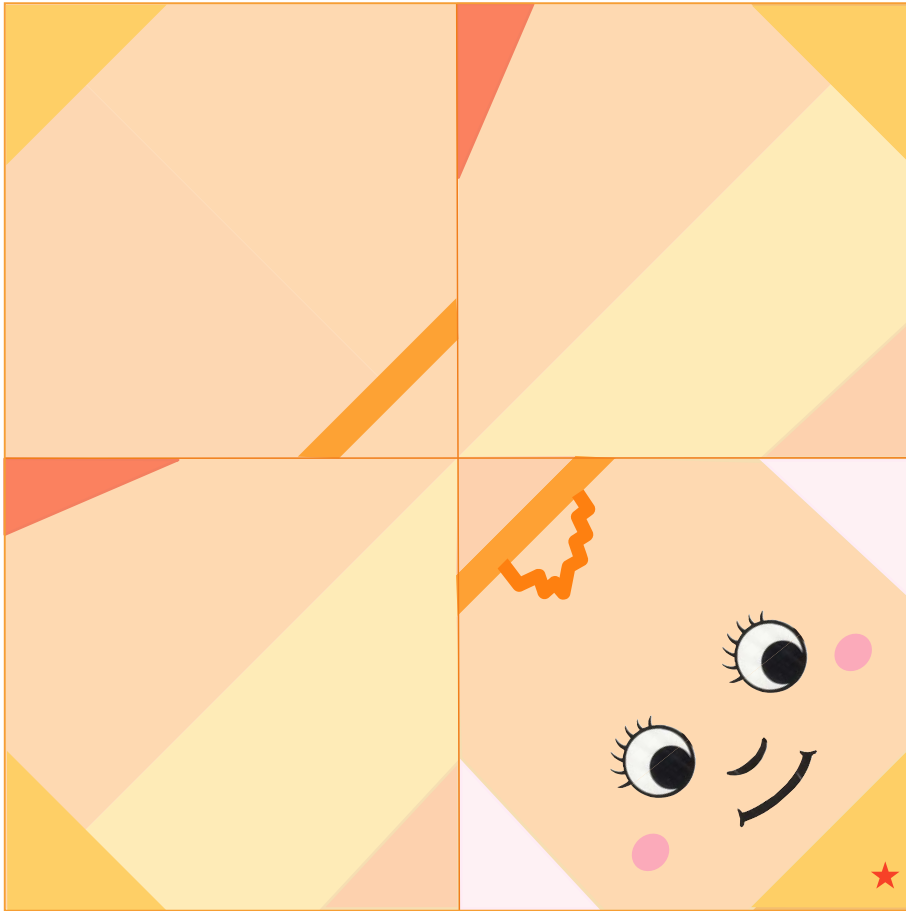

(体)

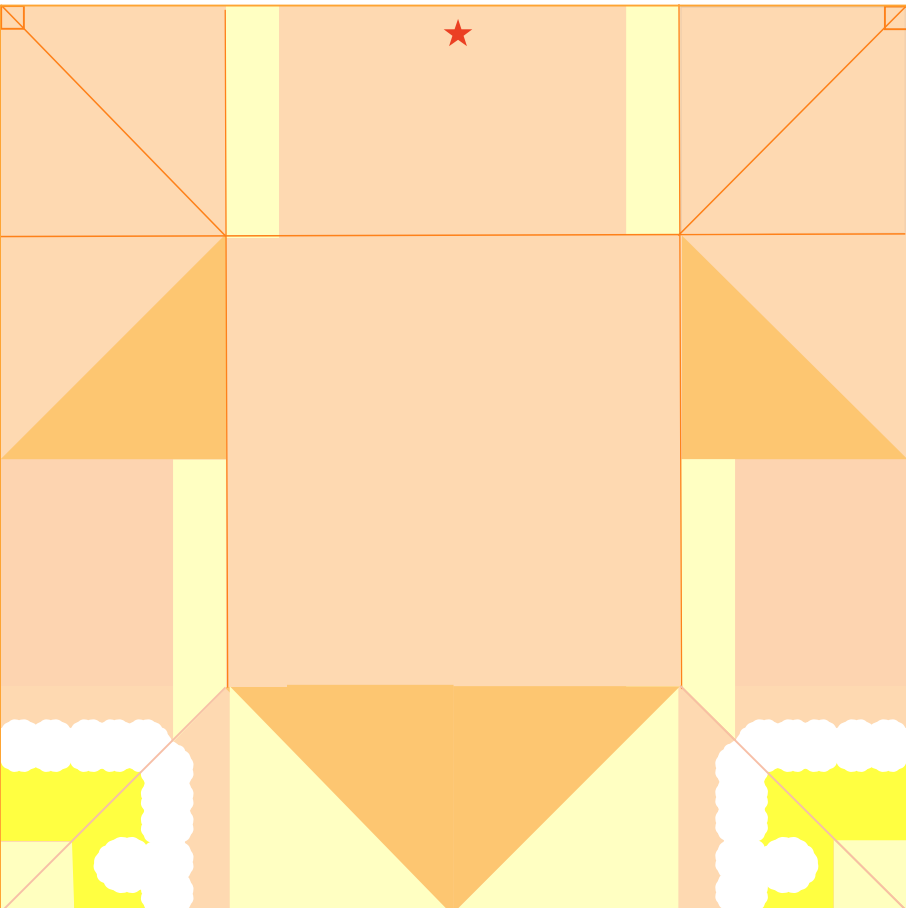

頭の折り方

① 折り線をつけてもどす

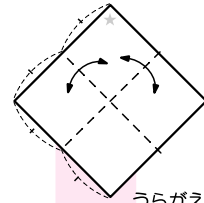

②

折り線をつけてもどす

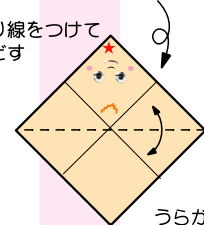

③

▲の中心を指でおさえて、図④のようにたたむ

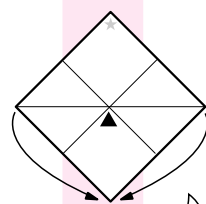

④

上の1枚の左右のかどを間に折る

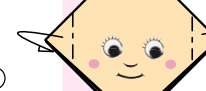

⑤

折り線のとおりにかどを折る

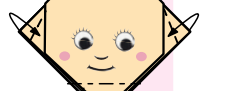

⑥

上の1枚を間に折る



⑦

のこりを間に折る



⑧

できあがり



体の折り方

① 折り線をつけてもどす

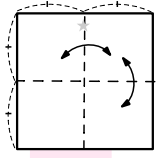

②

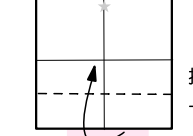

③

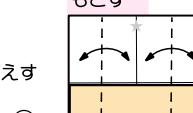

④

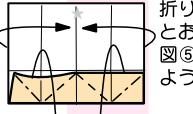

⑤

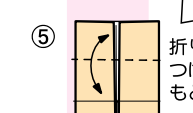

⑥

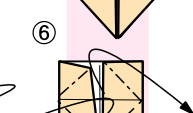

⑦

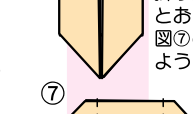

⑧

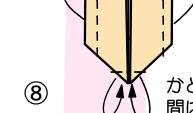

⑨

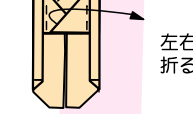

⑩

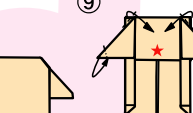

⑪

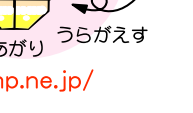

おりがみキューピー

とりのきぐるみキューピー

きぐるみ姿のキューピーちゃん。今年の干支（えと）は酉（とり）です。

きぐるみ1に、NO.1のキューピーちゃんの体の折り図⑧のものをさしこみ、きぐるみ2をうしろにはります。それに、とりのぼうしをかぶせたキューピーちゃんの頭をはりましょう。

折り方の記号

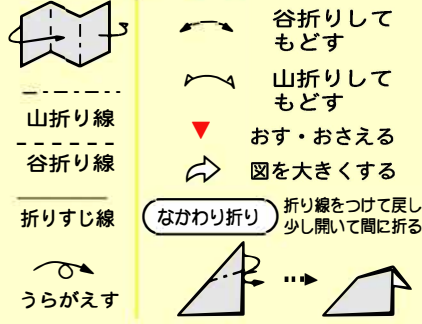

とりのきぐるみキューピー完成作品



★印を上にして折り紙の裏を出して折りはじめます。ひとつ先の折り図を見ながら、ていねいに折りましょう。
▼きぐるみ1

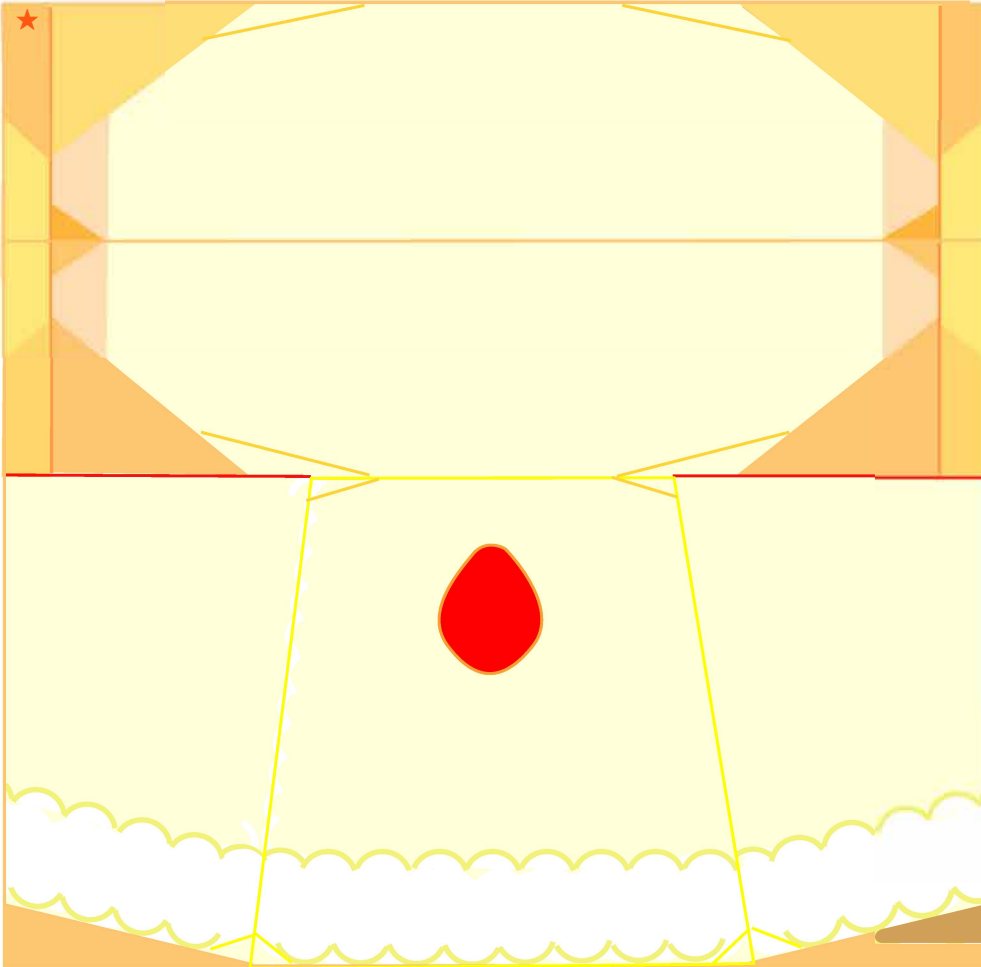

▼きぐるみ2

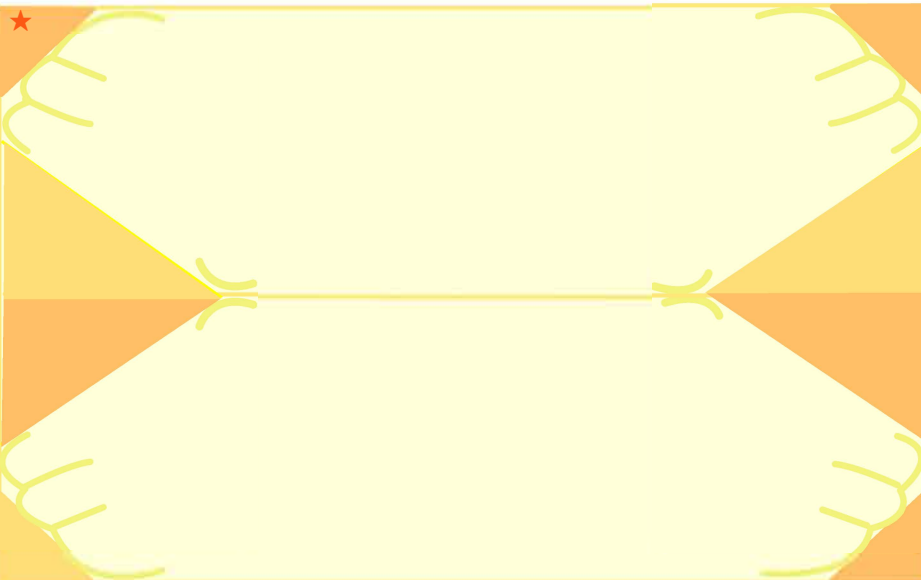

きぐるみ1の折り方

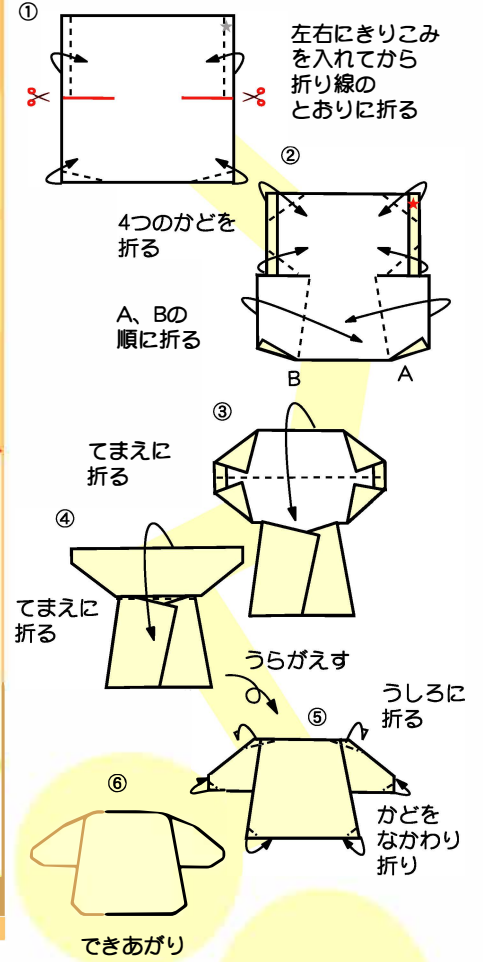

きぐるみ1にからだをさしこみきぐるみ2をはる

きぐるみ2の折り方

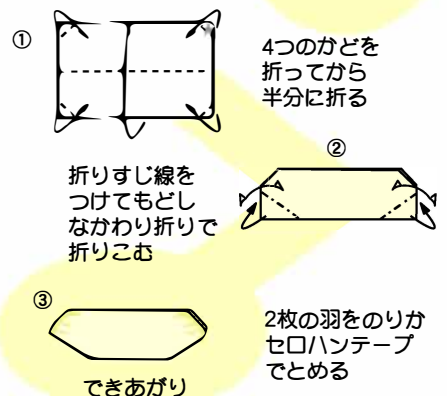

おりがみキューピー NO.3

とりのぼうし & 初日の出

とりのぼうしの折り図⑩のところ、キューピーちゃんの頭をさしこみ、⑪で、ぼうしの左右の下の部分を、爪を使って折りこむ。

★印を上にして、うらを出して折りはじめ、ひとつ先の折り図を見ながら、ていねいに折りましょう。

▼とりのぼうし

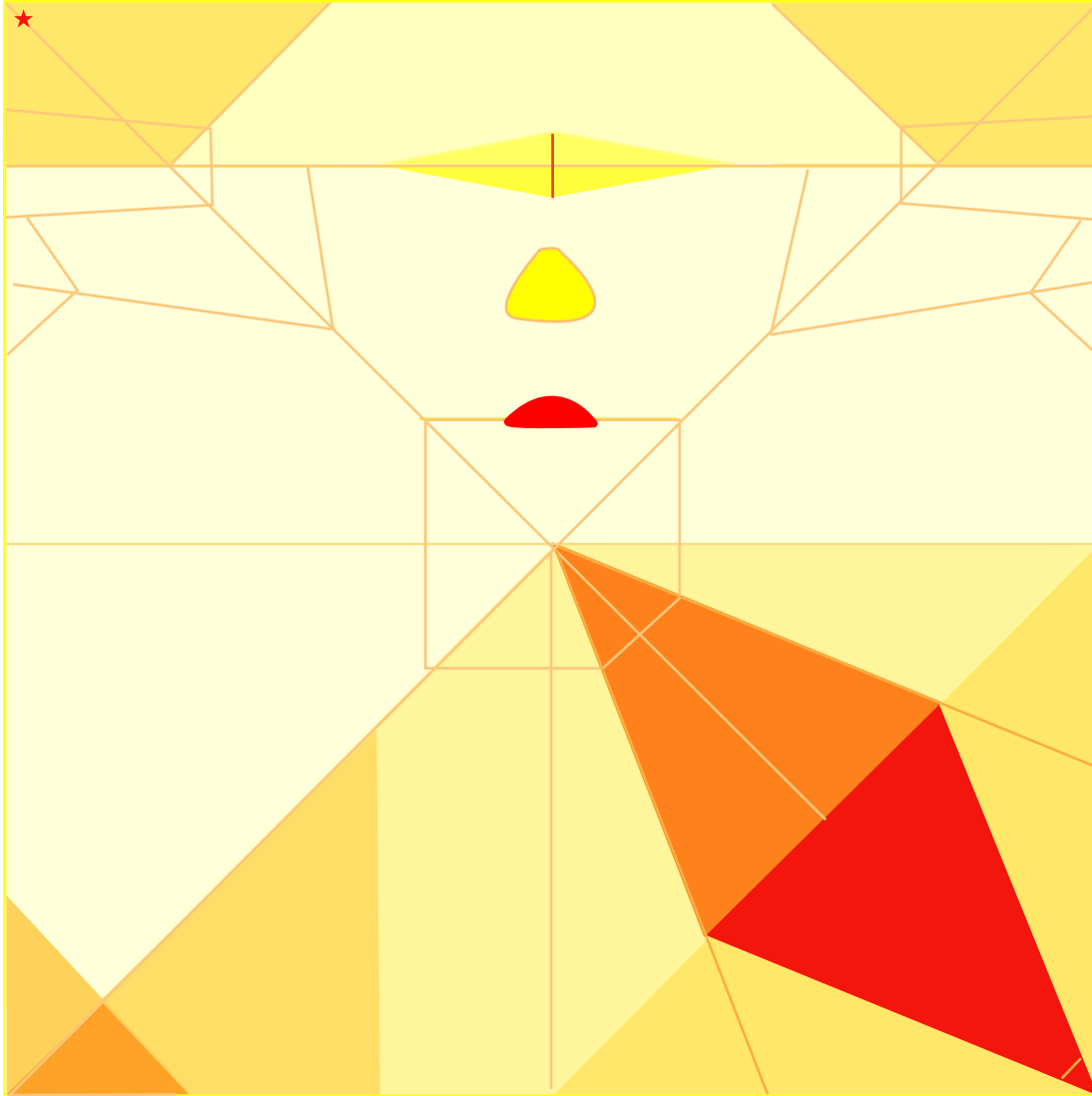

▼富士山

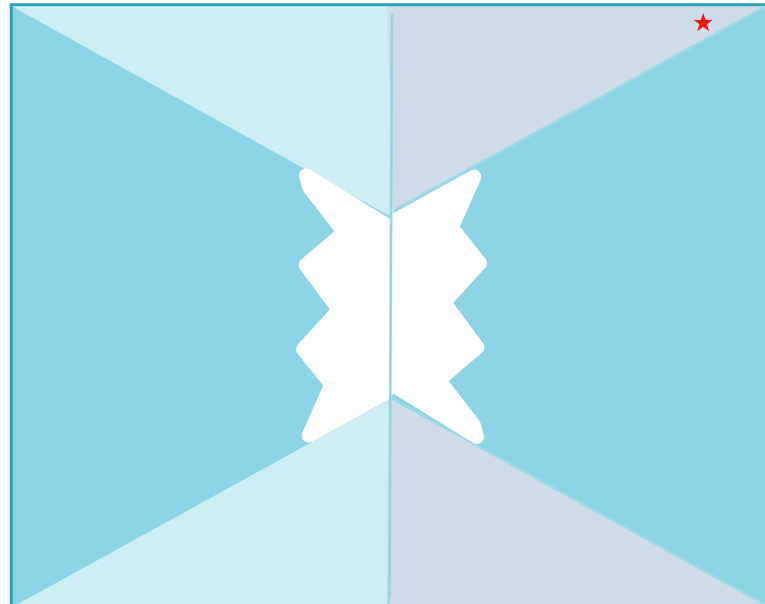

▼太陽



折り方の記号

- 谷折りしてもどす
- 山折りしてもどす
- おす・おさえる
- 図を拡大する
- なかわり折り
- 折り線をつけて戻し少し開いて間に折る
- うらがえす

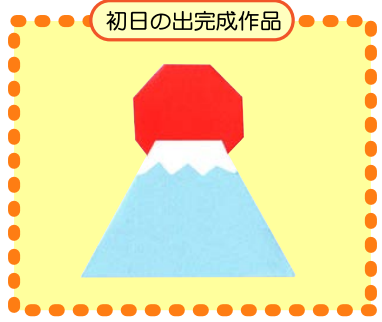

とりのぼうし折り方

- ① てまえに折る
- ② Aの切りこみを入れて折ってから B (谷折り線) C (山折り線) のじゅんに、折りすじ線をきっちりとつける
- ③ 中心▲を指で押し図④のようにたたむ
- ④
- ⑤ うらがえす 折り線をつけてもどす
- ⑥ 折り線のとおりを開いて図⑦のようにつぶす
- ⑦ 山折り線をつけてもどし●印のかどを折り線のとおりに上まで開いて図⑧のようにつぶす
- ⑧ 右に折る
- ⑨ うしろに折る
- ⑩ うらを出して折る
- ⑪ うしろに折る
- ⑫ なかわり折りて間に折る

初日の出の折り方

- (富士山) (太陽)
- ① 半分に折る
 - ② 間に折る
 - ③ うらがえす
 - ④ まん中で折る
 - ⑤ 折りすじ線をつけてもどし間に折る
 - ⑥ 折りすじ線をつけてもどし間に折る
- 富士山に太陽をはってテープでとめるできあがり